

PETTEC

Snoop Cube

Pet Cam

WATCH
YOUR **PET**

For a rewarding
relationship



Índice

App: Información general	3-4
App: Modo pantalla completa	5-6
App: Modo de Reproducción	7-8
Aquí vamos...	9
Descripción del Producto	10
Instrucciones importantes	11
Para iniciar	12
Opciones de Montaje	13
Detalles técnicos	14
Istrucciones importantes	15
Servicio al Cliente	16
Información del fabricante y servicio	16
Eliminación de Desechos	17

APP: INFORMACIÓN GENERAL

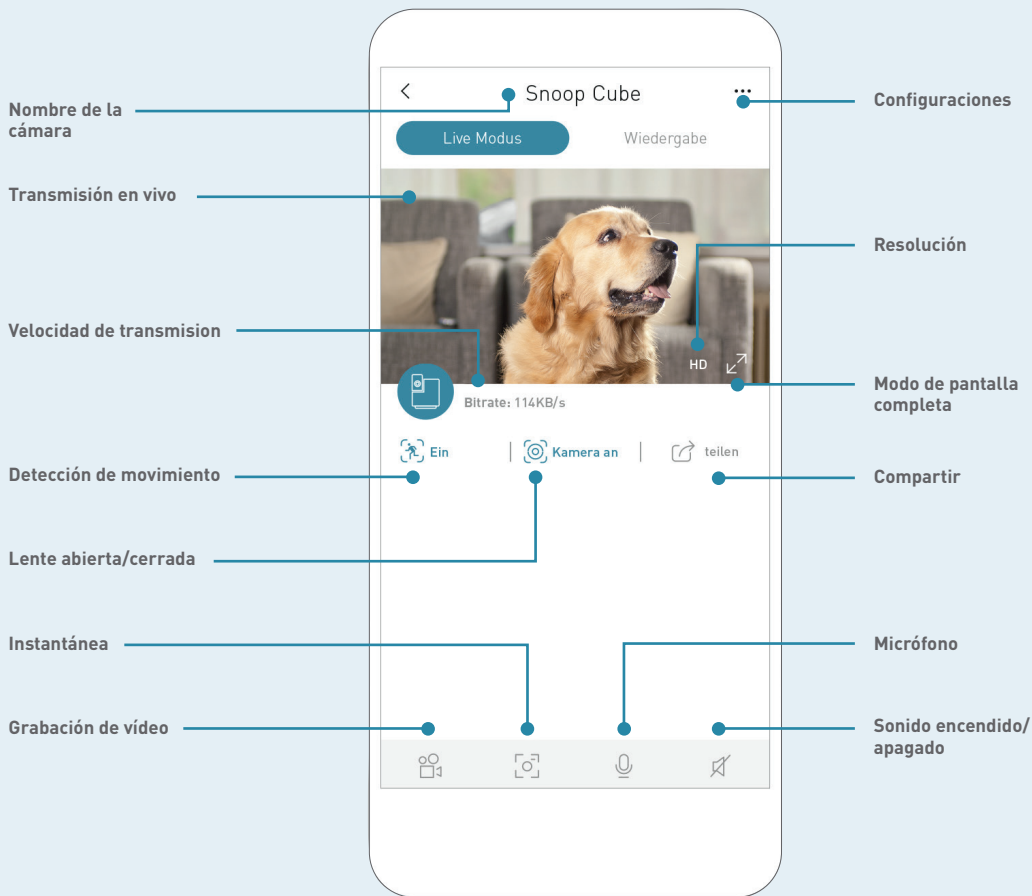

APP: MODO PANTALLA COMPLETA



Grabación de vídeo

Instantánea

Micrófono

Cerrar el modo de
pantalla completa

Resolución

Sonido encendido/
apagado

APP: MODO DE REPRODUCCIÓN

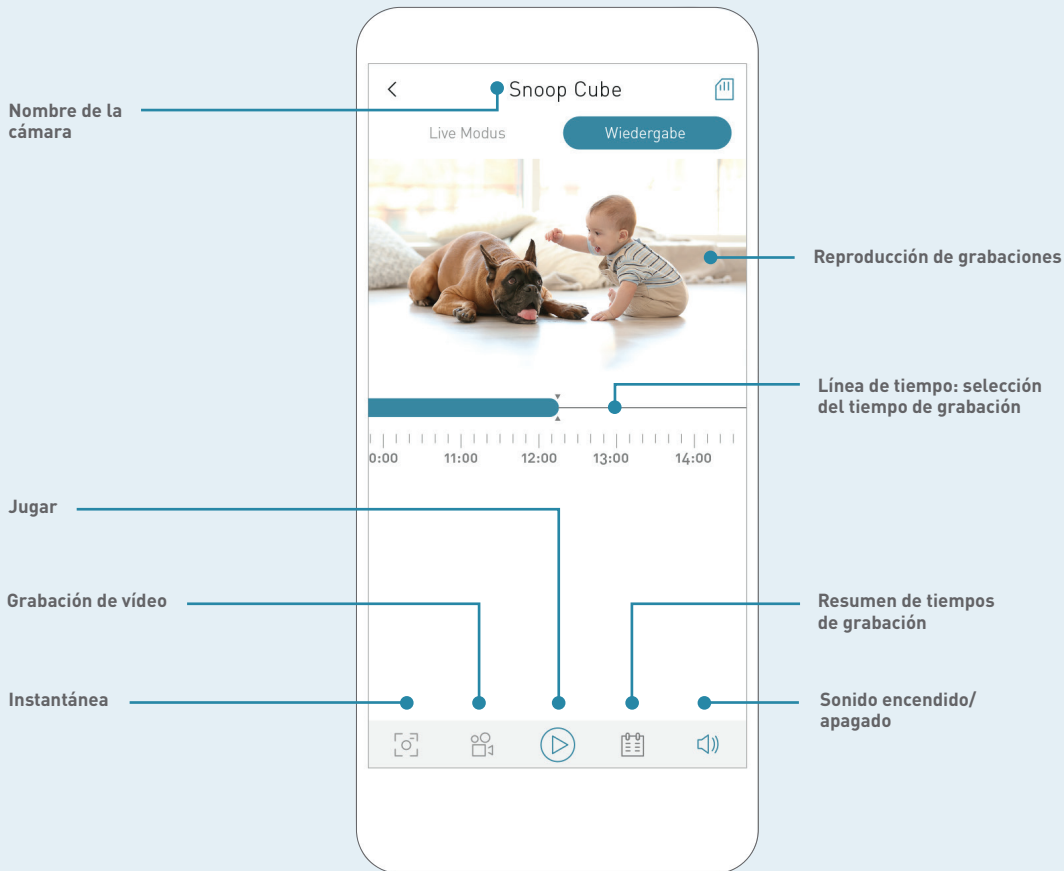



AQUÍ VAMOS...

Gracias por elegir nuestro producto. Con el PetTec Snoop Cube siempre tendrá a su querido a la vista.

Instrucciones de seguridad importantes

LEA TODAS LAS INSTRUCCIONES Y ADVERTENCIAS DE ESTE MANUAL OPERATIVO ANTES DE UTILIZAR SNOOP CUBE.

- No desarme ni modifique el Pet Tec Snoop Cube. El dispositivo no requiere mantenimiento ni servicio. En caso de mal funcionamiento, póngase en contacto con nuestro servicio al cliente.
- Para garantizar el uso adecuado del dispositivo, recomendamos que solo utilice las piezas originales. Utilice solo las piezas de montaje suministradas para armar el dispositivo.
- Mantenga la cámara alejada de la exposición externa para garantizar un uso a largo plazo. El dispositivo no debe verse afectado por ningún trabajo de renovación, ya sea el uso de pintura o papel tapiz.

Aviso Legal

- El PetTec Snoop Cube ha sido diseñado solo para uso en interiores. Las leyes en su país pueden limitar la observación de áreas fuera de su hogar o propiedad. Infórmese sobre la legislación local. Para proteger la privacidad de los demás, monte la cámara para que no pueda grabar imágenes de áreas públicas, calles o la propiedad de su vecino. También recomendamos informar a los familiares, visitantes y trabajadores domésticos sobre la cámara y su función.
- Tenga en cuenta que la aplicación no le informará automáticamente en caso de emergencia o robo. Si es necesario, usted debe realizar una llamada de emergencia. Ströer Products GmbH no ofrece ninguna forma de garantía por notificaciones o grabaciones faltantes o incorrectas.

DESCRIPCIÓN DEL PRODUCTO

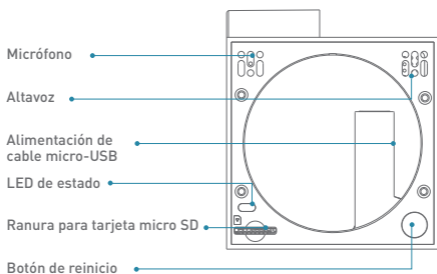
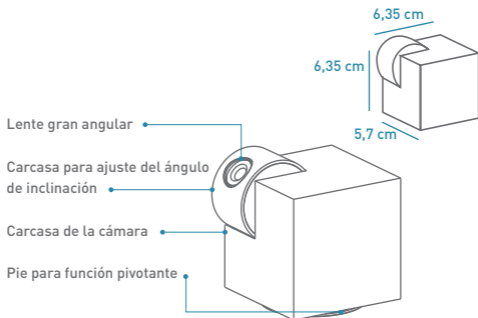

Contenido:

- PetTec Snoop Cube
- Cable micro-USB
- Enchufe
- Soporte
- Tornillos
- Superficie adhesiva

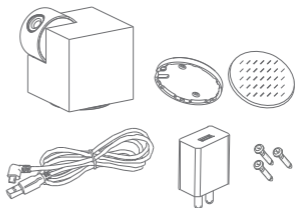



INSTRUCCIONES IMPORTANTES

Pantalla LED de estado

- LED rojo permanente – no es posible conectarse a Internet.
 - LED rojo intermitente – listo para conectarse a Wi-Fi.
 - El LED parpadea en rojo rápidamente – la conexión Wi-Fi está en progreso.
-
- LED azul permanente – la conexión a Wi-Fi funciona correctamente.
 - LED azul intermitente – listo para la conexión manual a Wi-Fi.
 - El LED parpadea en azul rápidamente – conexión Wi-Fi manual establecida.
-
- Sin LED - la cámara está apagada/no está en función.

Alimentador de cable micro USB

El conector suministra energía a la cámara. Si es necesario, se pueden utilizar cables micro USB convencionales con diferentes longitudes.

Micrófono/altavoz

La combinación de micrófono incorporado y altavoz permite la comunicación bidireccional.

Ranura para tarjeta micro SD

Se pueden utilizar tarjetas Micro SD de hasta 128 GB.

Botón de reinicio

El botón de reinicio debe presionarse con un objeto angosto durante aprox. 5 segundos para permitir que la cámara se restablezca a la configuración predeterminada de fábrica.

Para activar la configuración manual de Wi-Fi, el botón de reinicio debe ser presionado por un objeto angosto durante aproximadamente 1 segundo.

PARA INICIAR



1. Conecte la cámara con un cable micro USB y conéctelo al enchufe del cargador. El enchufe de alimentación debe estar conectado a una toma de corriente.
2. Después de aproximadamente un minuto, la cámara emitirá un pitido y el LED parpadeará en rojo. Esto indica que la cámara está lista para conectarse a la red Wi-Fi.
3. Descargue la aplicación „PetTec Snoop Cube“ de Apple App Store o Google Play Store e instálela en su dispositivo móvil. Ahora siga las instrucciones en la aplicación para completar la configuración de la cámara con éxito.
4. Debe estar disponible un enrutador Wi-Fi con conexión a Internet y la contraseña asociada. Su dispositivo móvil debe estar conectado a la red Wi-Fi de su enrutador en el que desea conectar la cámara.
5. Se requiere una conexión Wi-Fi estable para garantizar un funcionamiento adecuado.



PetTec Snoop Cube App



OPCIONES DE MONTAJE*

Montaje a través del soporte de pared

1. Taladre dos agujeros e inserte los tacos adecuados para su pared (se venden por separado).
2. Luego atornille el soporte a la pared con los tornillos provistos.

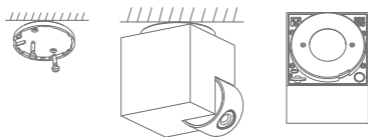

Montaje a través de superficie adhesiva

1. Tenga en cuenta que la superficie a cubrir en el soporte debe estar libre de suciedad.
2. Coloque las almohadillas adhesivas redondas en la superficie de soporte redonda.
3. También preste atención a la superficie de montaje (pared, techo, etc.). Para mejores resultados, esta superficie debe estar libre de suciedad y completamente plana.

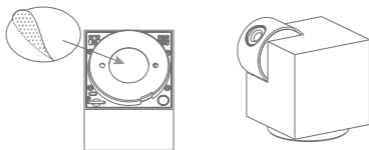

* Alternativamente, simplemente puede colocar la cámara en algún lugar.

DETALLES TÉCNICOS



Requisitos	<ul style="list-style-type: none">• Internet de alta velocidad• Conexión WiFi• Frecuencia 2.4 GHz• Conexión eléctrica
Almacenamiento de datos	<ul style="list-style-type: none">• Admite tarjetas Micro-SD de hasta 128 GB• Tarjetas Micro-SD disponibles por separado (Requiere clase 10 o superior)
Video & Audio	<ul style="list-style-type: none">• Resolución: 1080p HD 30 fps• Formato: H.265• Campo de visión: 120°• Campo con función pan/tilt: 350°
Sensor de imagen	<ul style="list-style-type: none">• Visión nocturna: hasta 10m• A todo color• CMOS• Zoom digital
Audio	<ul style="list-style-type: none">• Altavoz• Micrófono
Detección de movimiento y ruido	<ul style="list-style-type: none">• Detección de movimiento: 3 configuraciones disponibles• Detección de ruido: 3 configuraciones disponibles• Alarma de correo electrónico instantáneo y notificaciones push
Medidas & peso	
Cámara	<ul style="list-style-type: none">• Medidas: 63,5 x 63,5 x 57mm• Peso: 180g



INSTRUCCIONES IMPORTANTES

Señal de radio

La señal de transmisión de radio puede verse afectada negativamente por influencias externas (por ejemplo, motores eléctricos, aparatos eléctricos defectuosos). El alcance de la señal de transmisión de radio suele ser más débil dentro de los edificios que en el campo abierto. Del mismo modo, los trabajos/condiciones estructurales afectan el alcance de radio del dispositivo. Los dispositivos Bluetooth como auriculares o altavoces también pueden afectar negativamente la señal de radio del dispositivo. La intensidad de la señal también puede reducirse por influencias ambientales como la humedad.

Protección del medio ambiente

Tenga en cuenta que los aparatos eléctricos y electrónicos no desechables, así como las baterías, deben reciclarse por separado y de forma respetuosa con el medio ambiente (Directiva Europea sobre Residuos de Aparatos Eléctricos y Electrónicos). Utilice los sistemas de recolección y devolución específicos del país para el reciclaje de aparatos eléctricos y electrónicos, así como para las baterías. Se prohíbe tirar las baterías en la basura doméstica.

SERVICIO AL CLIENTE



Declaración de conformidad

Ströer Products GmbH confirma que el dispositivo de radio descrito en estas instrucciones (Pet Cam Snoop Cube) cumple con la directriz 2014/53/EU. El texto completo de la declaración de conformidad de la UE está disponible en la siguiente URL:



pettec.de/faq/petcam



Declaración de conformidad (ver capítulo „Declaración de conformidad“): Los productos designados con este símbolo cumplen con todas las disposiciones comunitarias aplicables del Espacio Económico Europeo.

INFORMACIÓN DEL FABRICANTE Y SERVICIO

Si tiene preguntas sobre el Pet Cam Snoop Cube o tiene problemas para usarlo, primero contáctenos por correo electrónico a la siguiente dirección: info@PetTec.de

PetTec® es una marca de
Ströer Products GmbH
Torstraße 49
10119 Berlin
www.PetTec.com

Puede encontrar más información sobre nuestros productos, resolución de problemas y consejos útiles para la capacitación y el uso de nuestros instructores en:
support.PetTec.de



ELIMINACIÓN DE DESECHOS



Eliminación de envases

Clasifique el embalaje antes de desecharlo:

- Papel y cartón con reciclaje de papel
- Envoltura de plástico con reciclables



Eliminación del dispositivo

Aplicable en la Unión Europea y otros países europeos con sistemas para la recogida selectiva de materiales reciclables.



¡No deseche los dispositivos usados con la basura doméstica!

Si su Pet Cam Snoop Cube ya no es utilizable, la ley obliga a cada usuario a deshacerse de los dispositivos usados por separado de la basura doméstica; por ejemplo, en un sitio de recolección en su municipio. Esto asegura que los dispositivos usados se reciclen correctamente y que se evitan los efectos ambientales negativos. Por lo tanto, los dispositivos electrónicos están marcados con el símbolo que se muestra aquí.